

Teknisk datablad

Dæksel til 90°-bøjning DD

Artikelnummer: 7130627



Læg til 90° bøjninger med formonterede vridere.
Ved faconstykker kan låget anvendes i alle sidehøjder.



St Stål

DD båndgalvaniseret zink/aluminium, Double Dip

Stamdata

Artikelnummer	7130627
Type	DFB 90 600 DD
Betegnelse 1	Låg bøjning 90°
Betegnelse 2	Med vridere, til RB 90 600
Producent	OBO
Dimension	B600mm
Materiale	Stål
Overflade	båndgalvaniseret zink/aluminium, Double Dip
Overfladestandard	DIN EN 10346
Mindste SA-enhed	1
Mængdeenhed	Stykke
Vægt	750 kg
Vægtenhed	kg/100 par

Dimensioner

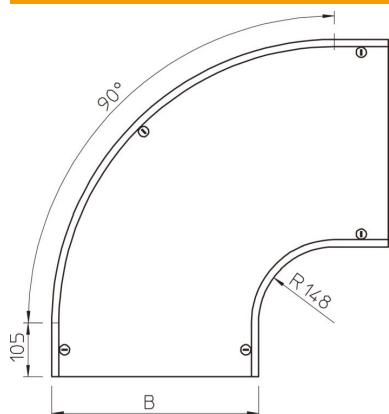

Bredde	600 mm
Bredde	24 in
Højde	35 mm
Pladetykkelse	0,05 in
Pladetykkelse	1,25 mm
Mål B	600 mm
Mål H	15 mm
Mål R	148 mm

Teknisk data

Bøjning (vinkel)	90°
Antal vridere	5 St.

Teknisk datablad

Dæksel til 90°-bøjning DD

Artikelnummer: 7130627



Teknisk data

Fastgørelsesmåde	Drejelåsmekanisme
Bevarelse af funktionssikkerheden ved brand	Nej
Egnet til gitterbakke	Nej
Egnet til kabelstige	Nej
Egnet til kabelbakke	Ja
Retningsændring	Horisontal
Rustfrit stål, bejdset	Nej
Hængselfunktion	Nej